

Инструкция для багажников с опорой тип В

Багажник поступает в продажу в двух вариантах:

- в собранном виде (в одной коробке), уже готовый к установке на данную модель автомобиля;
- в наборе из тех элементов (в трех коробках - с комплектом адаптеров, опорами и поперечными дугами).

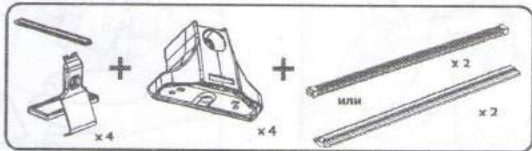

Если Вы приобрели багажник в собранном виде, можете пропустить раздел инструкции «Сборка багажника» и сразу перейти к разделу «Установка багажника» на стр. 4.

Если Вы приобрели багажник в наборе из трёх элементов, Вам потребуется его предварительная сборка, но вы можете пропустить п. 1-3 в разделе «Установка».

Сборка багажника

1. Возьмите опору. Основываясь на информации, указанной в таблице сборки, которая вложена в инструкцию, выберите и установите резиновую подушку.

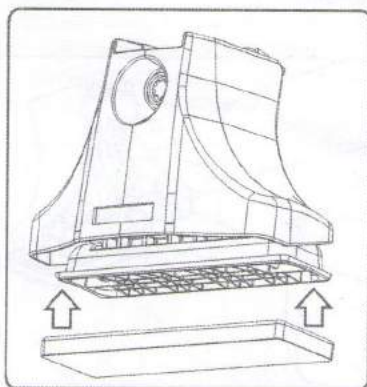

2. Возьмите ключ из комплекта.

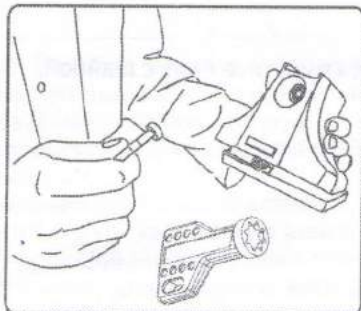

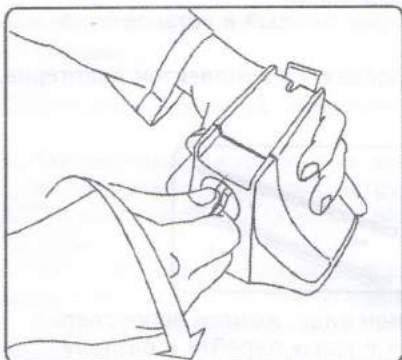

3. Поворотом ключа по часовой стрелке на угол $\approx 90^\circ$ откройте замок.

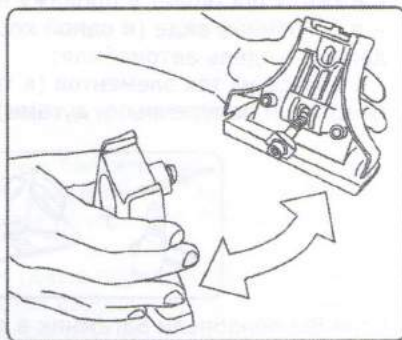

4. Снимите крышку.

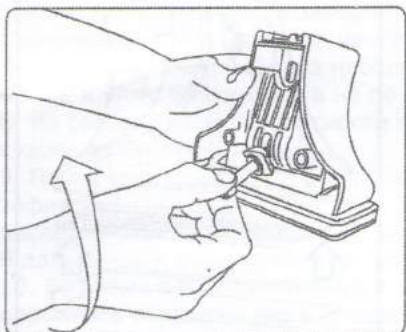

5. Открутите болт с шайбой.

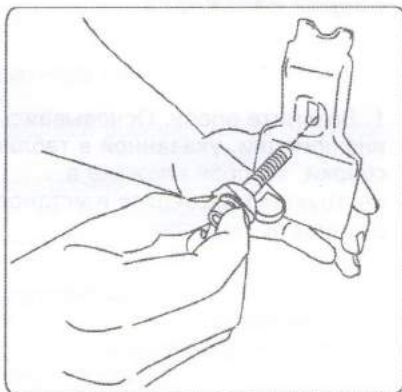

6. Выберите прижим на основании информации, указанной на наклейке, расположенной непосредственно на прижиме. Вставьте болт в паз прижима.

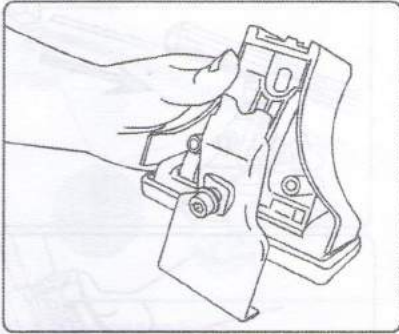

7. Возьмите опору, подготовленную на основании п. 1, стр. 1., с соответствующей резиновой подушкой. Помните, что прижимы, также как и подушки могут отличаться на передних и задних дугах, поэтому следуя информации, указанной в таблице сборки (см. приложение), соберите комплект для передней или задней дуги. Вкрутите болт в опору багажника на 3-4 оборота.

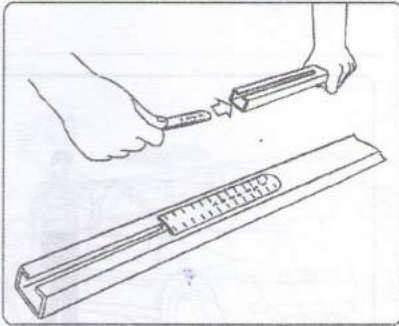

9. Вставьте линейку в прорезь поперечины закругленным концом вперед и шкалой наружу.

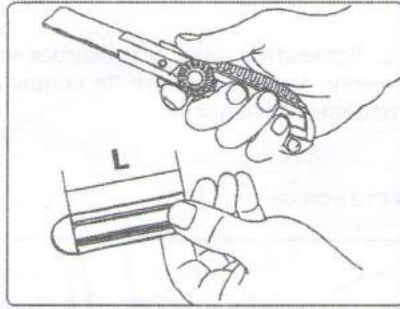

8. Отрежьте необходимую длину L пластиковой линейки как указано в таблице сборки (см. приложение). Оставшаяся часть линейки будет использоваться для уменьшения аэродинамических шумов.

Примечание: если вы не нашли информацию о длине линейки на ваш автомобиль, свяжитесь пожалуйста с нашим менеджером по продукту (см. стр. 7).

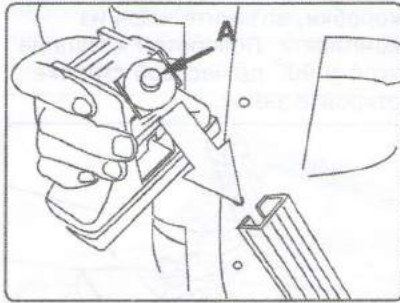

10. Вставьте опору в поперечину так, чтобы обойма с пружинными шайбами оказалась внутри поперечины, а квадратная шайба снаружи.

Внимание! Попытка вставить внутрь дуги квадратную шайбу вместе с обоймой, а также попытка открутить или закрутить винт (A), могут привести к поломке багажника.

11. Вставьте в пазы оставшиеся части ленток, затем наденьте на концы дуг торцевые заглушки.

Установка

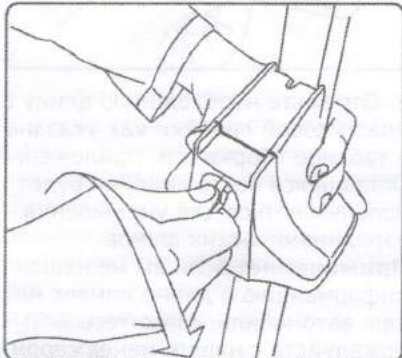

1. Если вы приобрели багажник в сборе, извлеките багажник из коробки, возьмите ключ из комплекта. Поворотом ключа на угол $\approx 90^\circ$ по часовой стрелке откройте замок.

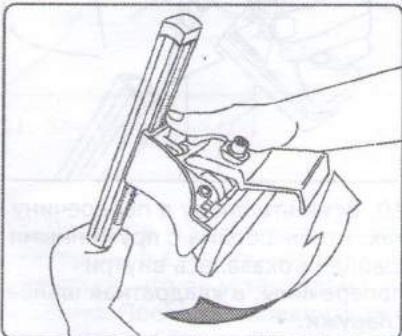

3. Опору багажника сместите в сторону центра дуги до упора в линейку. Поверните опору, тем самым зафиксировав ее на дуге.

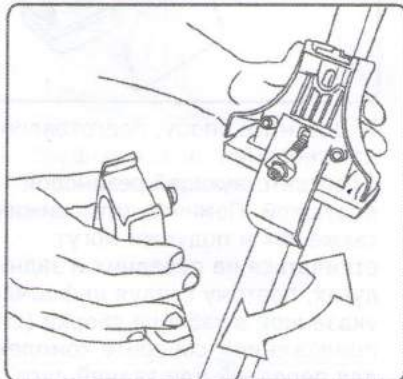
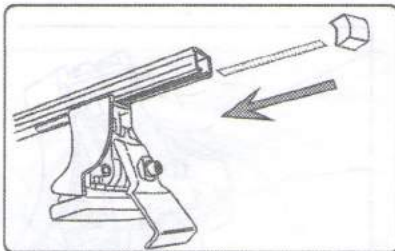

2. Снимите крышку.

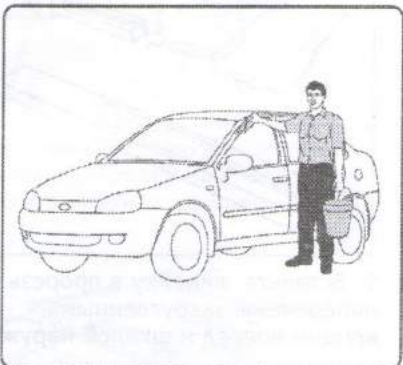

4. В местах установки опор багажника очистить крышу автомобиля от загрязнений.

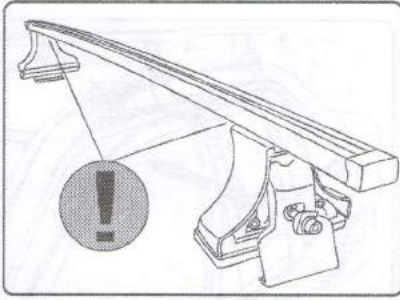

5. Для определения местоположения опор на крыше руководствуйтесь информацией на наклейках, размещенных на нижней стороне дуг или на прижимах.

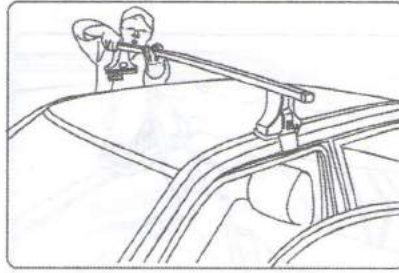

6. Руководствуясь этими наклейками, установите багажник в сборе на крышу автомобиля. Убедитесь в том, что багажник установлен на крыше ровно (проверьте спереди).

Примечание: при выборе наиболее оптимального места для размещения опор руководствуйтесь информацией, указанной в таблице сборки, которая вложена в инструкцию. Если вы не нашли нужную вам информацию, свяжитесь, пожалуйста, с нашим менеджером по продукту (см. стр. 7).

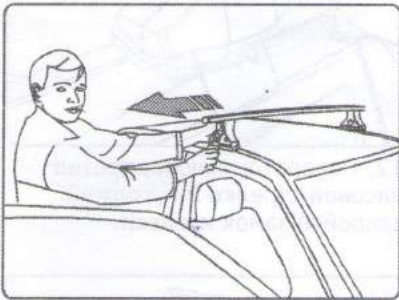

7. Зацепите прижимы за верхний проем двери.

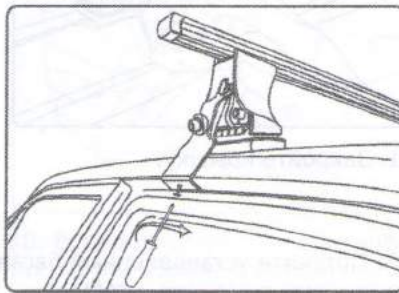

8. Если в дверных проемах (и, соответственно, в прижимах багажника) автомобиля предусмотрены отверстия для крепления багажника, необходимо закрепить прижимы винтами, находящимися в комплекте поставки.

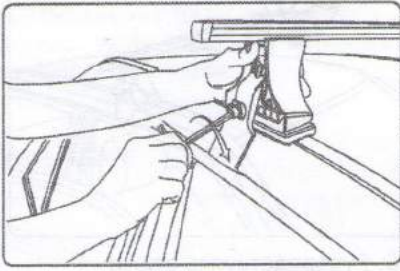

9. С помощью Г-образного ключа из комплекта затяните крепежные болты. Затягивание нужно производить попеременно с каждой стороны на 2-3 оборота. Окончание затягивания определяется по выпрямлению прямоугольных дуг либо началу изгиба аэродинамических дуг.

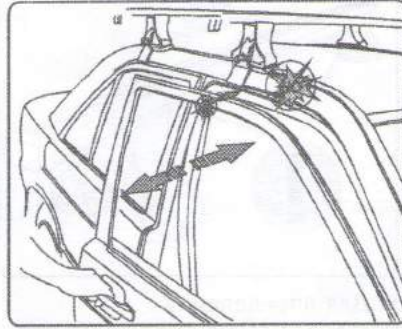

10. Убедитесь в том, что двери автомобиля при закрытии не задевают прижимы.

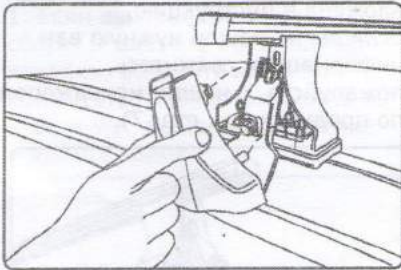

11. Закройте крышку.

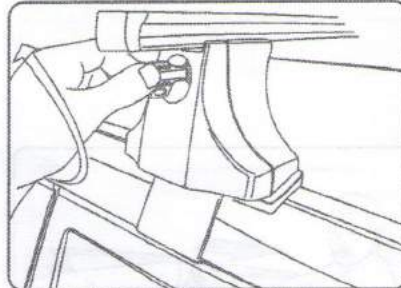

12. Поворотом ключа, против часовой стрелке на угол $\approx 90^\circ$, закройте замок крышки.

13. Потяните установленный багажник из стороны в сторону, чтобы убедиться, что он установлен надежно. После установки груза на поперечины багажника, проверьте еще раз надежность и прочность его крепления и при необходимости подтяните винты.

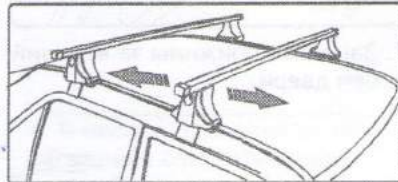

Обратите внимание:

- Багажник должен устанавливаться только в соответствии с данной инструкцией.
- Храните инструкцию в своем автомобиле.
- Внимательно прочитайте эту инструкцию перед тем, как установить багажник в первый раз.
- Если у вас возникли какие-либо вопросы, пожалуйста, свяжитесь с продавцом по телефону +7 (812) 495-9210 или по электронной почте support@atlant-systems.ru.
- Учитывая вес самого багажника, он равен 5 кг, не превышайте максимально допустимую нагрузку.

Внимание!

Настоящий багажник специально разработан только для указанных моделей автомобилей.

Тесты, проводимые автопроизводителями и специализированными журналами, подтверждают, что при перевозке крупногабаритных грузов (лодки, боксы и т.д.) нагрузки на крышу автомобиля возрастают. Это происходит из-за увеличения сопротивления воздуха. Характеристики управляемости нагруженного автомобиля изменяются, поэтому мы рекомендуем вам соответственно корректировать скоростной режим автомобиля.

Не пользуйтесь автоматической мойкой при установленном багажнике.

Производитель не несет ответственности за ущерб, причиненный вследствие неправильной установки багажника на автомобиль.

Правила безопасной эксплуатации

Пожалуйста, храните это руководство по установке с документами на машину.

Пожалуйста, примите к сведению следующую информацию:

1. Максимальная скорость с не загруженным багажником 130 км/ч.
2. Максимальная скорость с нагруженным багажником 70кг - 100 км/ч.
3. При нагрузке 70 кг скорость вхождения в поворот на 90° не более 20 км/ч.
4. При пробеге автомобиля с багажником (даже при отсутствии груза) возрастает расход топлива и увеличиваются аэродинамические шумы.
5. Не забывайте, что при движении в поворотах, нагрузка на крышу возрастает в несколько раз.
6. Перед загрузкой багажника ознакомьтесь с рекомендациями производителя автомобиля, касающимися допустимой нагрузки на крышу. Обычно максимально допустимая нагрузка на крышу автомобиля 75 кг.
7. Убедитесь, что перевозимый груз надёжно зафиксирован на багажнике. Вес груза, размещаемого на багажнике, должен быть равномерно распределён, а центр тяжести груза находится как можно ниже. Тяжёлый груз небольшого размера следует размещать ближе к краю багажника, а не по центру.
8. Из соображений безопасности груз не должен выдаваться за пределы кузова автомобиля.
9. Перед перевозкой убедитесь, что все крепления правильно зафиксированы и груз надёжно закреплён на багажнике. Проверьте после непродолжительной поездки все соединения креплений. В дальнейшем осуществляйте проверку перед каждой поездкой.
10. Во время продолжительных поездок в условиях нормального дорожного покрытия раз в 2 часа проверяйте состояние креплений. В случае если поездка происходит по неровному дорожному покрытию, проверять состояние креплений следует раз в 1 час.

Помните: Если по причине срыва груза произойдёт ДТП, то страховка не выплачивается (см. Правила страхования)

11. При движении с багажником щели между элементами багажника и элементами кузова автомобиля забиваются дорожной пылью, что может привести к повреждению лакокрасочного покрытия кузова, поэтому раз в две недели снимайте багажник и очищайте места крепления.